

ElectroMotion **FX2** **MARTIN LOGAN**

Bedienungsanleitung

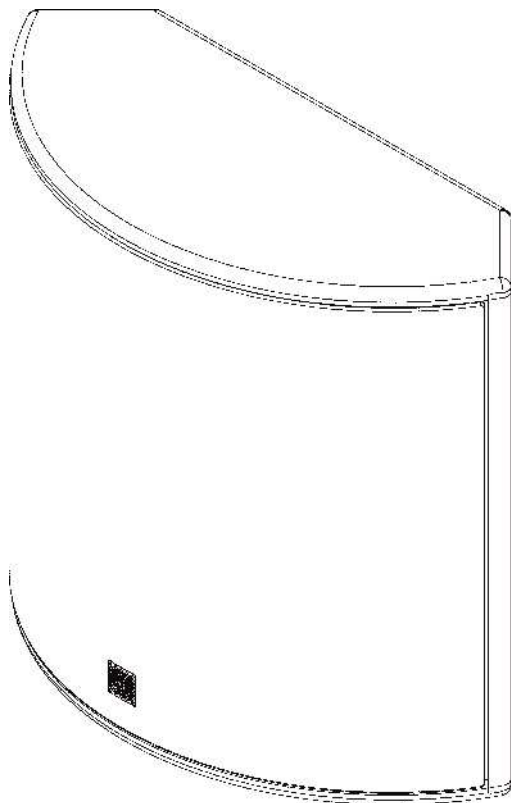

MARTIN LOGAN

Die große amerikanische Lautsprecherfirma

WARNHINWEISE

- Lassen Sie Servicearbeiten immer von einem qualifizierten Techniker ausführen.
- Zur Verhinderung von Bränden oder Stromschlägen dürfen Sie dieses Gerät keiner Feuchtigkeit aussetzen.
- Schalten Sie den Verstärker aus, wenn irgendwelche abnormale Zustände auftreten sollten.
- Treiben Sie den Lautsprecher nicht über seine Nennleistung hinaus.



Das Blitzzeichen in einem gleichschenkeligen Dreieck soll Sie über das Vorhandensein von potenziell "gefährlicher Spannung" innerhalb des Produktgehäuses warnen, die so stark sein kann, dass Sie einen Stromschlag erleiden können.



Das Ausrufungszeichen in einem gleichschenkeligen Dreieck soll Sie auf das Vorhandensein von wichtigen Bedienungs- und Wartungs (Servicearbeiten)-Anweisungen in der mit dem Gerät mitgelieferten Literatur hinweisen.



Wir möchten Sie in Übereinstimmung mit der seit dem 13. August 2005 rechtskräftigen EU-WEEE (Waste Electrical and Electronic Equipment)-Direktive darüber informieren, dass dieses Produkt Materialien enthalten kann, die bei ihrer Entsorgung speziell behandelt und recycelt werden müssen. Aus diesem Grunde hat Martin Logan mit seinen Distributoren in den Mitglieds-ländern der Europäischen Union vereinbart, dieses Produkt entgegenzunehmen und zu recyceln, ohne dass Ihnen diesbezüglich Kosten entstehen.

Wenden Sie sich bitte an:

Audio Components Vertriebs GmbH
Harderweg 1
22549 Hamburg
Tel. 040-278586-0 / Fax 040-278586-10
info@audio-components.de

Bitte beachten Sie, dass nur dieses Produkt selbst unter die WEEE-Direktive fällt. Verpackungen und andere mit dem Gerät in Beziehung stehende Liefermaterialien sollten Sie über die üblichen Entsorgungskanäle dem Recycling zuführen.

INHALTSVERZEICHNIS

Anschluss	4
Installation	5
Geräteeinlauf	5
Installieren an einer Wand	5
Häufig gestellte Fragen	7
Fehlerbehebung	7
Allgemeine Informationen	8
Garantieinformationen	8
Seriennummer	8
Spezifikationen	9
Bemasste Zeichnungen	10

Seriennummer: _____

Tragen Sie hier bitte die Seriennummer Ihres Produktes ein. Sie benötigen diese beim Ausfüllen Ihrer Garantierregistrierung. Sie finden die Seriennummer in der Nähe der Anschlussklemmen an der Geräterückwand und auf dem Produktkarton.



x2

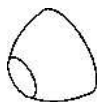

x1

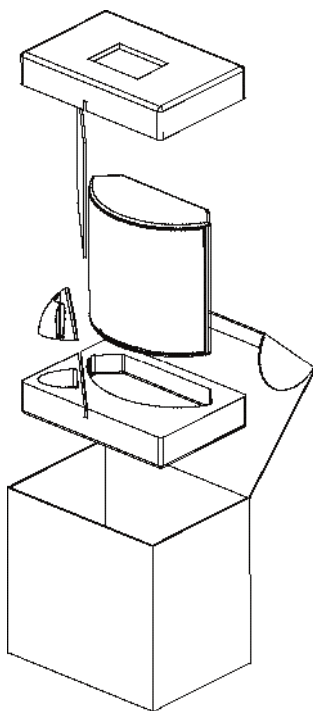
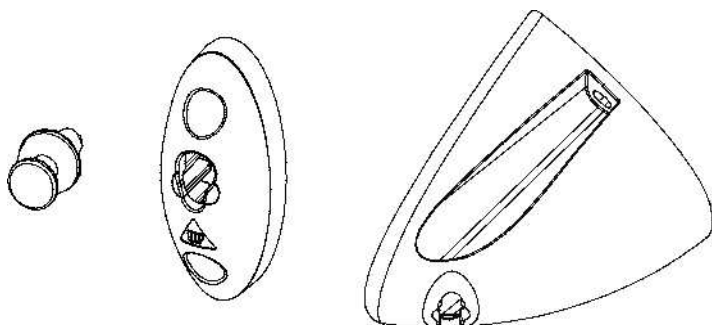

ANSCHLUSS

WARNHINWEIS: Schalten Sie Ihren Verstärker aus, bevor Sie irgendwelche Signalanschlüsse herstellen oder trennen!



Diese Lautsprecher sind mit benutzerfreundlichen Steckanschlussklemmen ausgestattet, die blanken Draht oder Stifte aufnehmen können (Abb. 2). Des Weiteren können sie nach dem Entfernen der Gummieinsätze auch Bananenstecker aufnehmen (Abb. 3).

Ordnen Sie den Plus- und den Minusklemmen beim Lautsprecher und beim Verstärker die gleiche Farbe zu. Vergewissern Sie sich, dass alle Anschlüsse fest sitzen.

Abb. 1



Abb. 2



Abb. 3

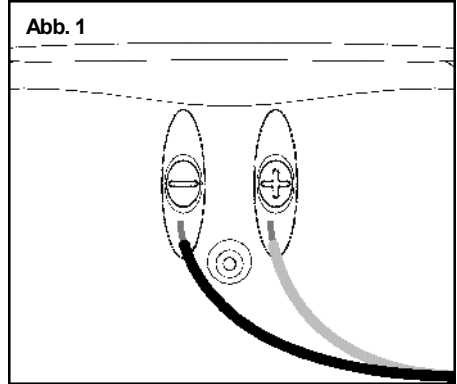

Abb. 4

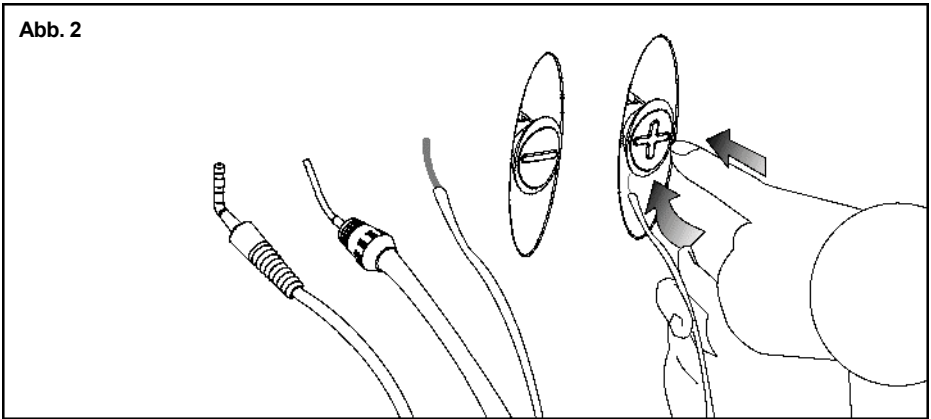

INSTALLATION

WARNHINWEIS: Eine Installation, die von der im Hauptteil dieser Bedienungsanleitung beschriebenen Installation abweicht, bedarf einer speziellen Dokumentation durch MartinLogan.

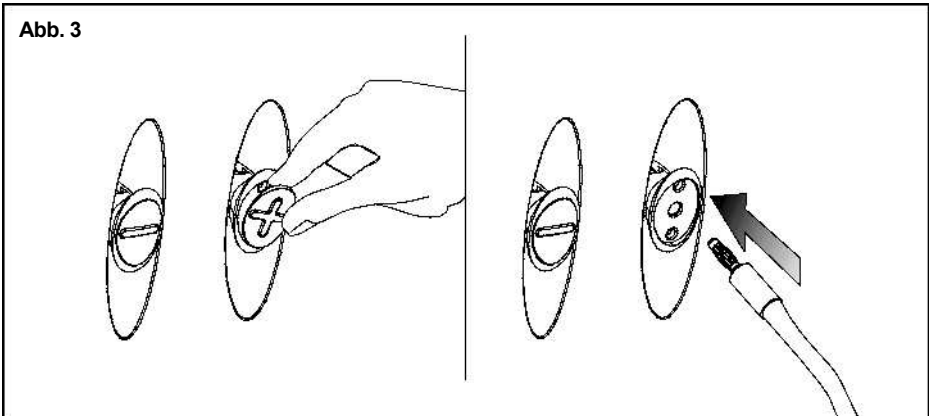
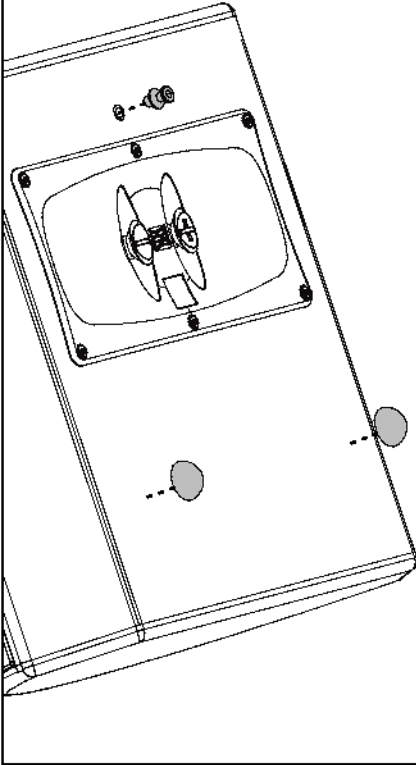
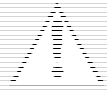

GERÄTEEINLAUF

Lassen Sie den Lautsprecher bei 90 dB (angemessene Hörpegel) 72 Stunden lang einlaufen, bevor Sie irgendein kritisches Anhören unternehmen.

Hinweis: Dieser Lautsprecher ist nicht magnetisch abgeschirmt und sollte deshalb nicht direkt neben oder auf einem Röhrenfernsehgerät platziert werden.

INSTALLIEREN AN EINER WAND

Hinweis: Bei dieser Anleitung gehen wir von der Annahme aus, dass die Anbringungsfläche aus einer standardmäßigen Holzrahmen/Gipskartonplatten-Konstruktion besteht. Wenn Sie Ihre Lautsprecher an einer anderen Art von Fläche anbringen wollen, konsultieren Sie bitte einen Baufachmann.

Benötigtes Werkzeug und Material (im Lieferumfang enthalten):

- Installationsschablone (1 Stück)
- Wandhalterung (1 Stück)
- Bundbolzen (1 Stück)
- Gummipuffer (2 Stück)

Abb. 5A



Abb. 5B



Abb. 5C

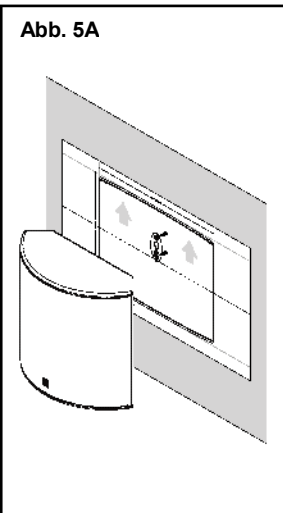

Abb. 6A

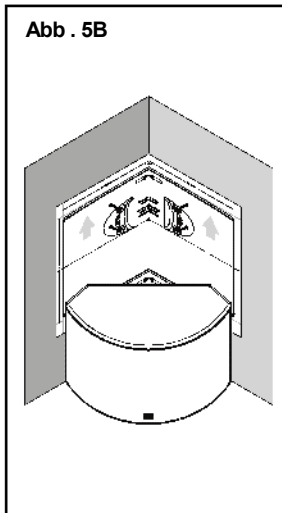

Benötigtes Material

(nicht im Lieferumfang enthalten):

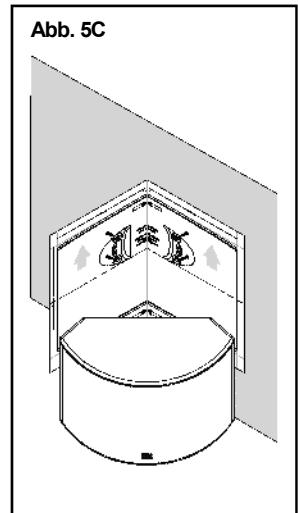
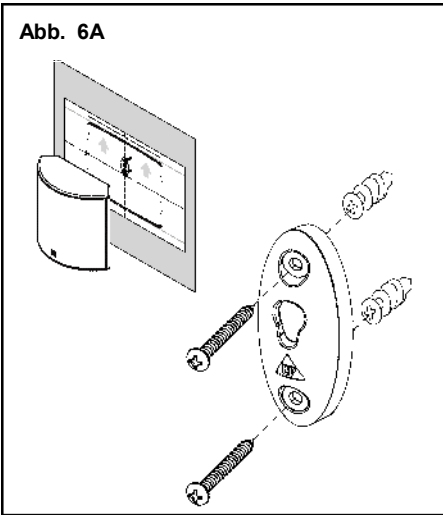
- 1,5-Zoll-Phillips-Plattenschraube (2 Stück)
- Plattenmuffe (2 Stück)

Benötigtes Werkzeug

(nicht im Lieferumfang enthalten):

- Lineal
- Wasserwaage
- Bohrmaschine und 1/4-Zoll- und 1/8-Zoll-Bohrer
- Phillips-Schraubendreher

1. Schrauben Sie den Bundbolzen an der Rückseite des Lautsprechers ein und bringen die Gummipuffer an den in Abb. 4 gezeigten Stellen an.
2. Richten Sie den Lautsprecher mittels einer Wasserwaage und der Installationsschablone aus (Abb. 5A und 5C).
3. Markieren Sie die Stellen für die Führungslöcher.
4. Bohren Sie die Führungslöcher unter Verwendung eines 1/8-Zoll-Bohrers. Wenn ein Führungslöch nicht auf einen Bolzen trifft, weiten Sie dieses Führungslöch unter Verwendung eines 1/4-Zoll-Bohrers entsprechend auf und drehen dann eine Plattenmuffe ein (Abb. 6A und 6B)
5. Bringen Sie die Wandhalterung(en) unter Verwendung der 1,5-Zoll-Phillips-Plattenschrauben an (Abb. 6A und 6B).
6. Hängen Sie den Lautsprecher auf, wobei Sie den Bundbolzen in das Aufnahmeloch der Wandhalterung einführen.

Abb. 6B

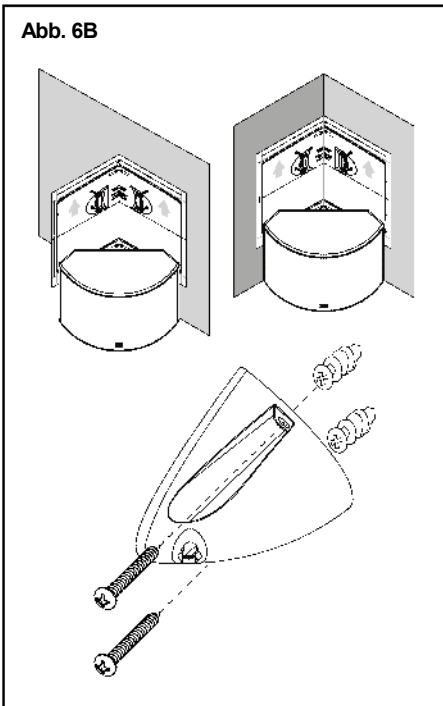

HÄUFIG GESTELLTE FRAGEN

Wie reinige ich meine Lautsprecher?

Benutzen Sie ein staubfreies Tuch (z.B. ein Mikrofasertuch) oder eine weiche Bürste, wenn Sie Ihre Lautsprecher von Staub befreien wollen. Sprühen Sie keinerlei Reinigungsmittel auf die Treiber und versprühen Sie solche auch nicht in der Nähe der Treiber.

Können Sie uns Elektronik und Kabel nennen, die ideal für MartinLogan-Lautsprecher geeignet sind?

Wir haben keine ausgesprochenen Favoriten und nutzen Elektronik und Kabel völlig austauschbar. Wir schlagen Ihnen vor, unter Nutzung einer Reihe von Markenartikeln anzuhören und ansonsten ganz einfach Ihren Ohren zu trauen. Die Händler sind stets die beste Informationsquelle, wenn es sich um den Kauf von zusätzlichem Audioequipment handelt.

Besteht die Wahrscheinlichkeit einer Wechselwirkung zwischen meinen Lautsprechern und dem Fernsehgerät innerhalb meines AV-Systems?

Ja. Diese Lautsprecher sind nicht abgeschirmt und sollte mindestens 60 cm von einem Röhrenfernsehgerät entfernt sein.

Beeinträchtigt die direkte Einwirkung von Sonnenstrahlen die Lebensdauer und die Leistungsfähigkeit meiner Lautsprecher?

Wir raten Ihnen, keinen Lautsprecher der direkten Sonneneinstrahlung auszusetzen. Die ultravioletten (UV) Sonnenstrahlen können das Gehäuse, die Knospe usw. beeinträchtigen. Eine geringfügige Belastung durch UV-Strahlen stellt kein Problem dar. Die Filterung der UV-Strahlen durch das Glas reduziert die negativen Wirkungen in hohem Maße.

FEHLERBEHEBUNG

Keine Ausgabe

- Überprüfen Sie, ob alle Systemkomponenten eingeschaltet sind und Quellenmaterial augenblicklich abgespielt wird.
- Überprüfen Sie die Lautsprecherleitungen und -anschlüsse.
- Überprüfen Sie alle Verbindungskabel.
- Wenn Sie Ihr Problem nicht lösen können, wenden Sie sich bitte an Ihren Händler oder an Audio Components.

ALLGEMEINE INFORMATIONEN

GARANTIEINFORMATIONEN

Für Ihre Lautsprecher gilt begrenzte automatische Garantie von 90 Tagen. Sie können sich ohne zusätzliche Kosten für eine begrenzte Garantie von fünf Jahren entscheiden. Zur Erlangung der begrenzten Garantie von fünf Jahren müssen Sie innerhalb von 30 Tagen, gerechnet vom Kaufdatum, das Certificate of Registration ausfüllen und an Audio Components schicken.

Audio Components kann keine Garantieserviceansprüche akzeptieren, solange uns keine Garantiekarte vorliegt!

SERIENNUMMER

Die Seriennummer finden Sie an der Rückseite des Lautsprechers, unmittelbar unterhalb der Anschlussklemmen. Sie finden die Seriennummer außerdem auch auf dem Produktkarton.

SPEZIFIKATIONEN*

Frequenzgang	55 ... 25.000 Hz, ± 3 dB
Streuung	80° (horizontal) x 80° (vertikal)
Empfindlichkeit	93 dB bei 2,83 V / Meter
Impedanz	5 Ω , kompatibel mit Verstärkern mit einer Ausgangsimpedanz von 4, 6 oder 8 Ω
Weichenfrequenz	2.300 Hz
Hochfrequenztreiber	Zwei 3,16 cm x 6,10 cm-Folded Motion-Schallgeber mit 11,40 cm x 6,98 cm-Diaphragma
Niederfrequenztreiber	Ein 16,51 cm-Papierkonus mit Aluminiumgusskorb Nichtresonante-asymmetrische-Kammer-Format
Gehäuse	Zwei Bassreflexports
Bauelemente	Anwendungsspezifische Luftkernspulen-Induktivitäten, in Reihe geschaltete Polyester-Schichtkondensatoren und parallel geschaltete Elektrolytkondensatoren mit geringem Streufaktor Thermoschutz / Stromschutz für Hochtöner
Empfohlene Verstärkerleistung	20 ... 200 W
Anschlussklemmen-Eingänge	Bananensteckerbuchsen
Gewicht	7,3 kg
Abmessungen (Höhe x Breite x Tiefe)	37,9 cm x 35,5 cm x 17,2 cm

MARTINLOGAN ELECTROMOTION FX2

* Die Spezifikationen unterliegen dem Änderungsdienst, ohne dass dazu eine explizite Benachrichtigung erfolgt.

BEMASSTE ZEICHNUNGEN
MARTINLOGAN ELECTROMOTION FX2

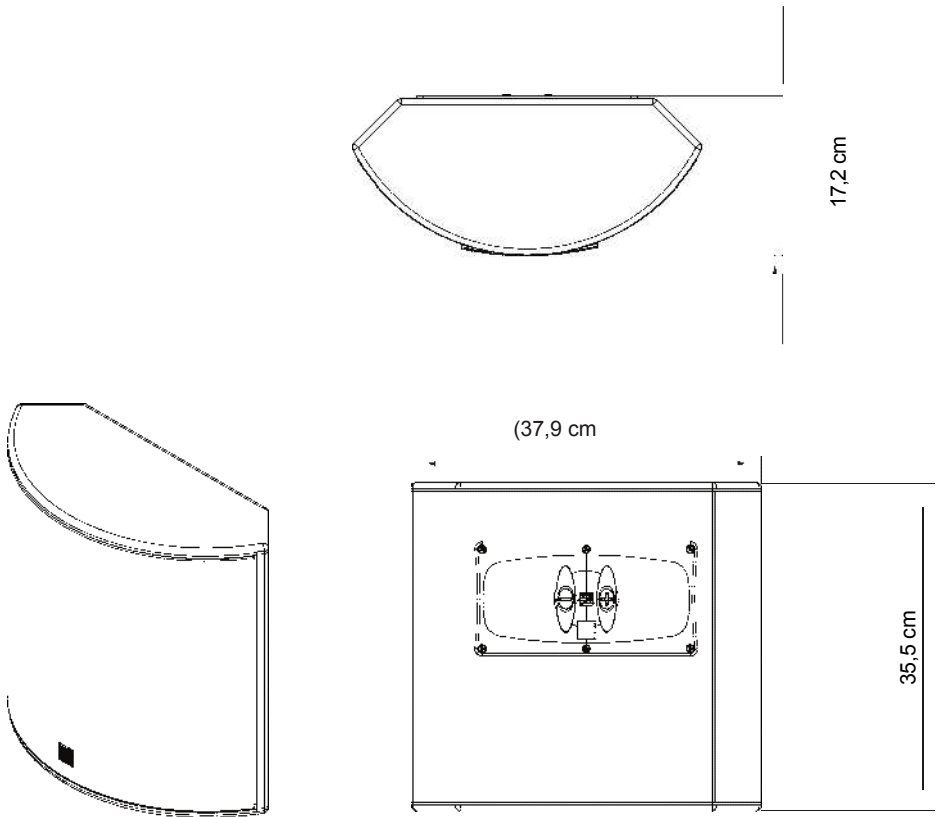

Die große amerikanische Lautsprecherfirma